

de Installationsanleitung
en Installation Instructions
fr Instructions d'installation
sv Installationsanvisning
nl Installatieaanwijzing
it Istruzioni di montaggio
fi Asennusohje
es Instrucciones de montaje
no Installasjonsveiledning

da Installationsvejledning
pl Instrukcja montażu
cs Montážní list
sk Návod na montáž
hu Telepítési leírás
el Οδηγίες Εγκατάστασης

74 319 0398 0



RMU710 RMU720 RMU730

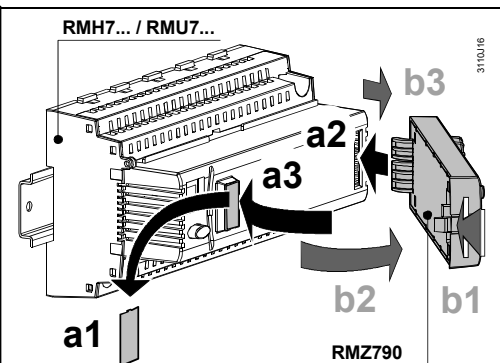
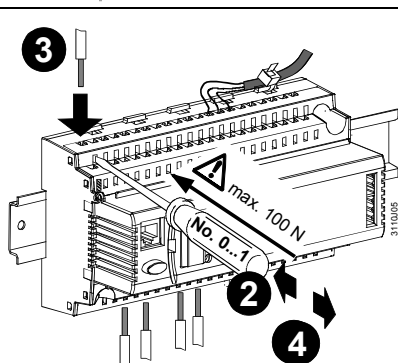
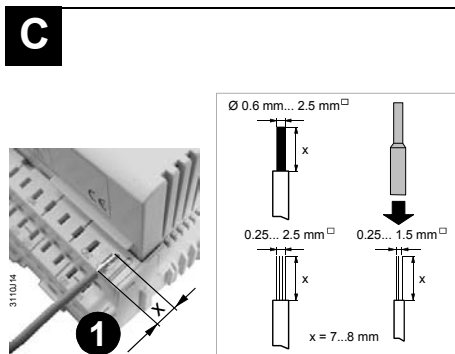
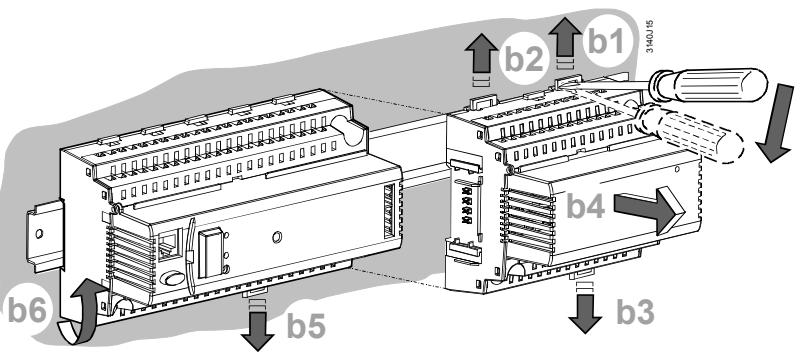
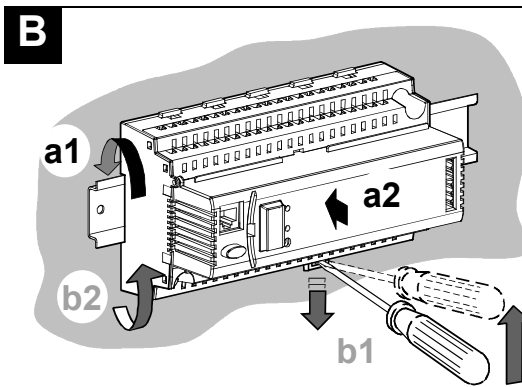
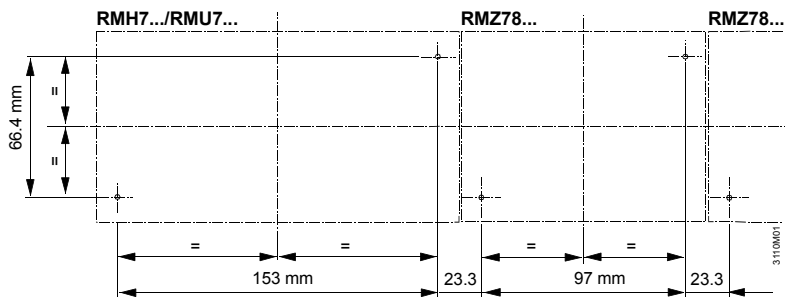
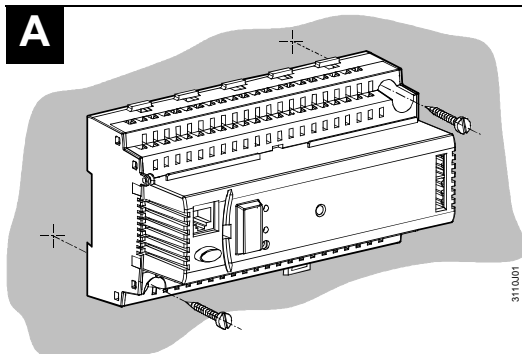
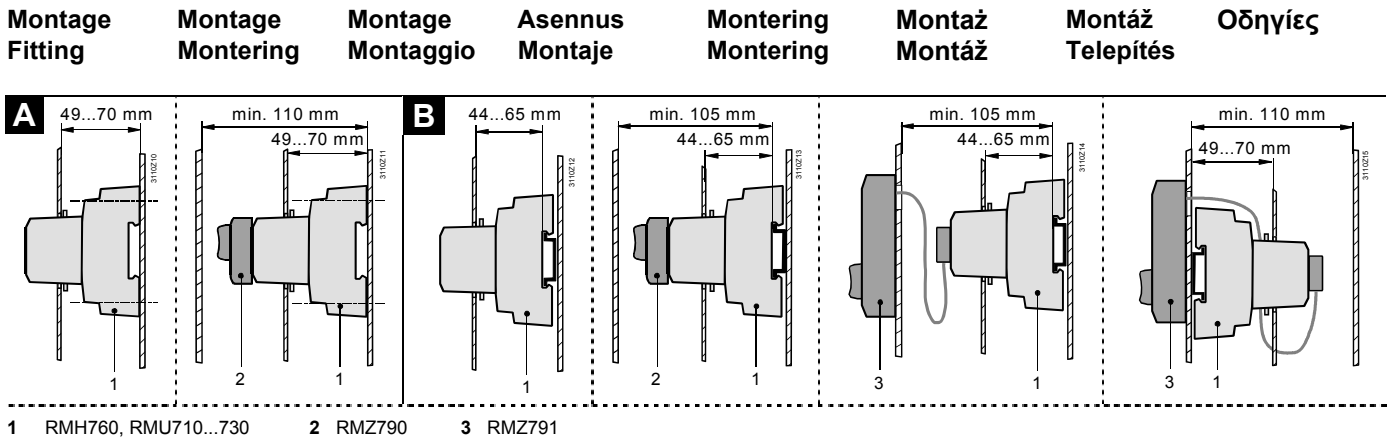

de**Elektrische Installation**

Die elektrische Installation ist nach den örtlichen Vorschriften durchzuführen.

Die Verdrahtung erfolgt nach dem Anlageschaltplan.

Pro Klemme darf nur ein Draht zugeführt werden.

Doppelklemmen am Gerät () sind intern elektrisch verbunden.

en**Electrical installation**

Ensure that the electrical installation complies with the relevant local safety regulations.

Make wiring in accordance with the plant diagram.

Each connection terminal can accommodate only one wire. Double terminals on the controller () are internally interconnected.

fr**Raccordement électrique**

Respectez les prescriptions locales pour le raccordement électrique.

Effectuez le câblage conformément au schéma de l'installation.

Ne reliez qu'un seul fil à chaque borne. Les bornes doubles de l'appareil () doivent être reliées électriquement de façon interne.

sv**Elektrisk installation**

Lokala föreskrifter skall beaktas vid elektrisk installation.

Ledningsdragningen skall ske enligt anläggningsschema.

Endast en tråd får anslutas till varje klämma. Dubbla klämmor på

apparaten () är internt sammankopplade.

nl**Elektrische installatie**

De elektrische installatie dient volgens de plaatselijke voorschriften te worden uitgevoerd.

De bedrading moet volgens het installatieschema worden uitgevoerd.

Per klem mag slechts één draad worden aangesloten. Dubbele klemmen op het apparaat () zijn intern elektrisch verbonden.

it**Installazione elettrica**

Assicurarsi che i collegamenti elettrici rispettino le normative locali.

Eseguire i collegamenti elettrici rispettando lo schema elettrico esecutivo.

Non collegare più di un cavo elettrico per morsetto. I morsetti doppi sono collegati tra loro internamente. ().

fi**Sähköasennukset**

Sähköasennukset on tehtävä paikallisten määräysten mukaisesti.

Johdotus tehdään laitoksen kytkentäkaavion mukaisesti.

Kuhunkin liittimeen saa liittää vain yhden johtimen. Säätimen kaksoisliittimet () on kytketty laitteensisäisesti sähköisesti toisiinsa.

es**Instalación eléctrica**

Asegurarse de que las instalaciones eléctricas cumplen con las normativas locales de seguridad.

El cableado debe realizarse de acuerdo con el esquema de la instalación. Cada borna de conexión soporta sólo un conductor. Las bornas dobles del controlador () están conectadas internamente.

no**Elektrisk installasjon**

Påse at installasjonen gjøres i.h.h.t. stedlige elektriske forskrifter.

Tilkoble produktet i.h.h.t. koblingskjemaet.

Unngå mer enn en kabel i hver tilkoblingsklemme.

Doble tilkoblingsklemmer () er internt forbundet.

da**Elektrisk installation**

Den elektriske installation skal være i overensstemmelse med Stærkstrømsbekendtgørelsen.

Tilslutning foretages i henhold til anlægsdiagrammet.

Hver klemme må kun tilføres én ledning. Dobbeltklemmer på regulatoren () er elektrisk forbundet indvendig.

pl**Instalacja elektryczna**

Upewnij się, że instalacja elektryczna jest zgodna z odpowiednimi przepisami lokalnymi.

Wykonaj okablowanie zgodnie ze schematem połączeń instalacji.

Do każdego zacisku można doprowadzić tylko jeden przewód. Zaciski podwójne regulatora () są połączone wewnętrznie.

cs**Elektrická instalace**

Elektrická instalace musí být provedena v souladu s místními předpisy a nařízeními.

Provedte připojení podle schématu.

Na jednu svorku je možné připojit pouze jeden vodič. Dvojitě svorky () jsou propojeny interně.

sk**Elektrická inštalácia**

Elektrická inštalácia sa prevádza podľa miestnych predpisov.

Prepojenie vodičmi sa vykonáva podľa schémy zapojenia.

Na jednu svorku sa môže priviesť len jeden vodič. Dvojitě svorky () na prístroji sú interne elektrický spojené.

hu**Elektromos szerelés**

Az elektromos telepítésre vonatkozó helyi előírásokat minden esetben be kell tartani.

A huzalozást a rendszertopológia alapján végezze el.

Minden sorkapocs csak egy vezeték csatlakoztatására alkalmas. A szabályozó kettős termináljai () belső összekötéssel rendelkeznek.

el**Ηλεκτρική εγκατάσταση**

Βεβαιωθείτε ότι η ηλεκτρική εγκατάσταση τηρεί τους σχετικούς εγχώριους κανονισμούς ασφαλείας.

Η καλωδίωση πρέπει να ακολουθεί το διάγραμμα της εγκατάστασης.

Κάθε επαφή σύνδεσης μπορεί να περιλαμβάνει μόνο ένα σύρμα. Οι διπλές τερματικές επαφές του ελεγκτή () διασυνδέονται μεταξύ τους εσωτερικά.

pt

de Inbetriebnahme

Beim ersten Aufstarten

1. Bediengerät auf den Regler aufsetzen (RMZ790) oder mit dem Regler verbinden (RMZ791)

2. Spannung anlegen.

Während dieser Inbetriebnahme bleibt die Regelung ausgeschaltet.

Sämtliche Sicherheitsfunktionen sind ebenfalls ausgeschaltet!

Sobald der Regler hochgefahren ist, erscheint folgendes Startbild:



3. Wählen Sie die Sprache durch **Drehen** des Drehdruckknopfes "OK" und bestätigen Sie diese durch **Drücken** des Drehdruckknopfes. Es erscheint das Menü "Inbetriebnahme":



4. Wählen Sie das Untermenü "Grundkonfiguration". Wählen Sie den Anlagentyp/Grundtyp und die Position der Erweiterungsmodule
 5. Wählen Sie ggf. das Untermenü "Zusatzkonfiguration", um das Anpassen der Konfiguration vorzunehmen
 6. Wählen Sie ggf. das Untermenü "Einstellungen", um das Anpassen der Einstellungen (Defaultwerte) vorzunehmen
 7. Wählen Sie ggf. das Untermenü "Kommunikation", um die Inbetriebnahme der Kommunikation (z. B. Bus, Uhr aktivieren) vorzunehmen
 8. Wählen Sie das Untermenü "Verdrahtungstest" (wird empfohlen!). Prüfen Sie die Ein- und Ausgänge. Die Ausgänge werden simuliert.
- Achtung!** Die Sicherheitsfunktionen sind ausgeschaltet
9. Verlassen Sie das Menü "Inbetriebnahme" durch Drücken der Rücktaste "ESC". Es erscheint folgendes Hinweisbild:



10. Drücken Sie den Drehdruckknopf für OK. Die Anwendung wird gestartet, alle Fühler werden überprüft, vorhandene Fühler werden für spätere Störungsmeldungen markiert. Es erscheint eines der folgenden Hauptmenüs:



11. Nehmen Sie die Betreibereinstellungen: Zeit, Datum, Schaltzeiten und Sollwerte vor. Falls erforderlich, optimieren Sie Einstellungen.
12. Sichern Sie die Daten. Wählen Sie hierfür das Untermenü "Datensicherung". Es erscheint das Menü der Datensicherung:



Wählen Sie "Speichern" und drücken Sie den Drehdruckknopf

Hinweise:

- Bei "Wiederherstellen" werden die Einstellungen des obigen Datums aktiviert
- Die Menüs "Inbetriebnahme" und "Datensicherung" sind nur in der Passworbene (Passwort = 7) aktiv
- Es gibt 3 Zugriffsebenen: Benutzer-, Service- und Passworbene. Bei gleichzeitigem Drücken des Drehdruckknopfes (OK) und der Rücktaste (ESC) ist ein Ebenenwechsel möglich

en Commissioning

First startup

1. Attach operator unit to the controller (type RMZ790), or connect it to the controller (type RMZ791).

2. Switch on power.

During this commissioning phase, the control system remains deactivated.

All safety functions also are deactivated!

When controller startup is completed, the following display will appear:



3. Select the language you require by **turning** the select-and-push knob "OK" and confirm by **pressing**.

The "Commissioning" menu will appear:



4. Select submenu "Basic configuration". Select the plant type / basic type and the position of the option modules.
 5. If required, select submenu "Extra configuration", enabling you to adapt the configuration.
 6. If required, select submenu "Settings" to match the settings (default values) to your individual needs.
 7. If required, select submenu "Communication" to set up the communication (e.g. bus, activation of clock).
 8. Select submenu "Wiring test" (recommended!). Check the inputs and outputs. The outputs will be simulated.
- Caution!** The safety functions are deactivated.
9. Quit the "Commissioning" menu by pressing the ESC button. The following display will appear:



10. Press the select-and-push knob for OK. The application will be started, all sensors will be checked, and sensors used will be highlighted for error messages that may be required later. One of the following main menus will appear:

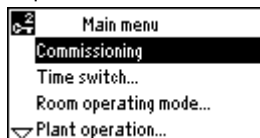

11. Make the operator settings: Date, time of day, switching times and setpoints. If required, match the settings to your personal needs.
12. Saving the data. Select submenu "Data storage". The menu for storing data will appear:



Select "Save" and press the select-and-push knob.

Notes:

- At "Restore", the settings of the above date will be activated
- Menus "Commissioning" and "Data storage" are only active on the password level (password = 7)
- There are 3 access levels: User, service and password level. To change from one level to another, press simultaneously the select-and-push knob (OK) and the ESC button

fr Mise en service

Premier démarrage

1. Montez l'appareil de commande (RMZ790) sur le régulateur ou raccordez-le au régulateur (RMZ791)
2. Appliquez la tension.
La régulation reste déconnectée pendant la mise en service. Toutes les fonctions de sécurité sont également désactivées!
Après la mise en route du régulateur, l'affichage suivant apparaît :



3. Sélectionnez la langue en **tournant** le bouton navigateur et confirmez la sélection en **appuyant** sur ce même bouton. Le menu "Mise en service" apparaît :



4. Sélectionnez le sous-menu "Configuration de base". Sélectionnez le type d'installation/type de base et la position des modules d'extension
5. Sélectionnez le cas échéant le sous-menu "Configuration suppl", pour pouvoir adapter la configuration
6. Sélectionnez le cas échéant le sous-menu "Réglages", pour pouvoir modifier les réglages (valeurs par défaut)
7. Sélectionnez le cas échéant le sous-menu "Communication", pour configurer la communication (par ex. bus, activation de l'horloge)
8. Sélectionnez le sous-menu "Test de câblage" (conseillé!). Vérifiez les entrées et sorties. Les sorties sont simulées.
Attention! Les fonctions de sécurité sont désactivées
9. Quittez le menu "Mise en service" en appuyant sur la touche ESC. L'avertissement suivant s'affiche :



10. Appuyez sur le bouton de navigation pour confirmer (OK). L'application démarre, toutes les sondes sont vérifiées, les sondes utilisées sont sélectionnées pour les éventuels messages d'erreur ultérieurs. Un des menus principaux suivants apparaît :

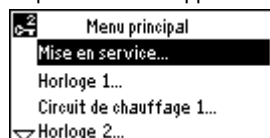

11. Procédez aux réglages opérateur : heure, date, heures de commutation et valeurs de consigne. Le cas échéant, adaptez les réglages à vos besoins.
12. Enregistrez les données.
Sélectionnez le sous-menu "Sauvegarde des données". Le menu de sauvegarde des données apparaît :

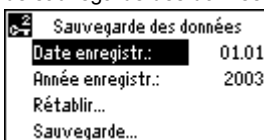

Sélectionnez "Sauvegarde" et appuyez sur le bouton navigateur (OK)

Remarques :

- Le sous-menu "Rétablir" permet d'activer les réglages de la date ci-dessus
- Les menus "Mise en service" et "Sauvegarde des données" ne sont actifs qu'au niveau mot de passe (mot de passe = 7)
- Il existe 3 niveaux d'accès : utilisateur, service et mot de passe. Pour passer d'un niveau à l'autre, appuyez simultanément sur le bouton navigateur (OK) et sur la touche ESC.

sv Idrifttagning

Första uppstart

1. Montera betjäningseenheten på regulatorn (RMZ790) eller anslut den till regulatorn (RMZ791)
2. Koppla på spänningen
Under idrifttagningen är regleringen deaktiverad Även samtliga säkerhetsfunktioner är deaktiverade!
När regulatorns uppstart är avslutad, visas följande startfönster:



3. Välj önskat språk genom att **vrída** vridtryckknappen "OK" och bekräfta genom att **trycka** vridtryckknappen. Meny "Idrifttagning" visas:



4. Välj undermenyn "Baskonfiguration".
Välj anläggningstyp/grundtyp och positionen för tillsatsmoduler
5. Välj, om så erfordras, undermenyn "Extra konfiguration" för att anpassa konfigurationen
6. Välj, om så erfordras, undermenyn "Inställningar" för att anpassa inställningarna (förinställningsvärden).
7. Välj, om så erfordras, undermenyn "Kommunikation" för igångkörning av kommunikationen (t.ex. aktivering av buss, tid).
8. Välj undermenyn "Inkopplingstest". (rekommenderas!).
Kontrollera in- och utgångarna. Utgångarna simuleras.
Obs! Säkerhetsfunktionerna är deaktiverade
9. Avsluta meny "Idrifttagning" genom att trycka returknappen (ESC). Följande fönster visas:



10. Tryck vridtryckknappen för OK.
Applikationen startas, alla givare testas, befintliga givare markeras för senare felmeddelanden. Ett av följande huvudmenyer visas:



11. Inmata operatörsinställningarna: Tid, datum, omkopplingstider och börvärden.
Optimera inställningarna om så erfordras.
12. Säkring av datavärden.
Välj undermenyn "Datalagring" i huvudmenyn. Meny för datasäkring visas:



Välj undermenyn "Spara" och tryck vridtryckknappen (OK)

Anm.:

- I undermenyn "Återskapa" aktiveras inställningarna för ovan angivna datum
- Undermenyerna "Idrifttagning" och "Datalagring" är endast aktiva på lösenordsnivå (lösenord = 7)
- Det finns 3 tillträdesnivåer: Användar-, service- och lösenordnivå. Vid samtidig tryckning av vridtryckknappen (OK) och returknappen (ESC) kan nivån ändras.

nl Inbedrijfstelling

bij de eerste keer in werking stellen

1. Bedienapparaat op de regelaar aanbrengen (RMZ790) of met de regelaar verbinden (RMZ791)
2. Spanning inschakelen.

Tijdens deze inbedrijfstelling blijft de regeling uitgeschakeld.

Alle beveiligingsfuncties zijn eveneens uitgeschakeld!

Zodra de regelaar bedrijfs gereed is, verschijnt het volgende startscherm:



3. Selecteer de taal door het **draaien** van de draaidrukknop en bevestig de keuze door het **indrukken** van de draaidrukknop. Het menu "Inbedrijfstelling" verschijnt:



4. Selecteer het submenu "Basisconfiguratie...". Selecteer het installatietype/basistype en de plaats van de uitbreidingsmodule
5. Selecteer indien nodig het submenu "Extra configuratie...", om een aanpassing van de configuratie uit te voeren.
6. Selecteer indien nodig het submenu "Instellingen...", om de aanpassing van de instellingen (default-waarden) uit te voeren.
7. Selecteer indien nodig het submenu "Communicatie...", om de inbedrijfstelling van de communicatie (bijv. bus, tijd activeren) uit te voeren.
8. Selecteer het submenu "Bedradingstest..." (wordt geadviseerd!). Controleer de in- en uitgangen. De uitgangen worden gesimuleerd.
9. Verlaat het menu "Inbedrijfstelling" door op de terugstoets (ESC) te drukken. Het navolgende informatiescherm verschijnt:



10. Druk op de draaidrukknop voor OK. De toepassing wordt gestart, alle opnemers worden getest, aanwezige opnemers worden voor latere storingsmeldingen gemarkeerd. Eén van de navolgende hoofdmenu's verschijnt:



11. Voer de instellingen: Tijd, Datum, Schakeltijden en Gewenste waarden uit. Optimaliseer, indien nodig, de instellingen.
12. Sla de gegevens op. Selecteer in het hoofdmenu het submenu "Gegevensopslag". Het gegevensopslag menu verschijnt:



Selecteer het submenu "Opslaan..." en druk op de draaidrukknop (OK)

Aanwijzingen::

- In het submenu "Herstellen..." worden de instellingen van de bovenvermelde datum geactiveerd.
- De submenu's "Inbedrijfstelling" en "Gegevensopslag" zijn alleen op het Toegangsniveau (wachtwoord = 7) actief.
- Er zijn 3 toegangsniveaus: Gebruiker-, Service- en Wachtwoordniveau. Bij een gelijktijdig indrukken van de drukdraaiknop (OK) en de terugstoets (ESC) is een wijziging van het toegangsniveau mogelijk

it Messa in servizio

Primo avviamento

1. Inserire sul controllore il display (tipo RMZ790), o collegare l'unità display remota (tipo RMZ791).

2. Dare tensione.

Durante la fase di messa in servizio, le funzioni di controllo del regolatore sono disattivate.

Attenzione, sono disattivate anche tutte le funzioni di sicurezza!

Quando l'avviamento del controllore è terminato, apparirà il seguente display:



3. Selezionare la lingua richiesta, **ruotando** la manopola e premendola per confermare la scelta. Successivamente confermare premendo la manopola su "OK". Apparirà il menù "Messa in servizio":

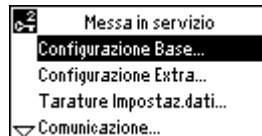

4. Selezionare il sottomenù "Configurazione Base". Selezionare il tipo di impianto/impianto base e la posizione dei moduli opzionali..
5. Se richiesto, selezionare il sottomenù "Configurazione Extra", in questo menù si possono impostare ulteriori configurazioni.
6. Se richiesto, selezionare il sottomenù "Tarature Impostaz.dati..." qui sono disponibili le impostazioni (valori di default) che avete bisogno.
7. Se richiesto, selezionare il sottomenù "Comunicazione" per impostare la comunicazione (e.s. bus, attivazione orologio).
8. Selezionare il sottomenù "Attiv.test colleg.elettrici" (raccomandato!). Verificare gli ingressi e le uscite. Le uscite possono essere simulate.
9. Uscire dal menù "Messa in servizio" premendo il pulsante ESC. Apparirà il seguente display:



10. Selezionare l'opzione desiderata e premere la manopola per OK. Ora si avvierà l'applicazione, tutti i sensori impiegati saranno verificati, in caso di anomalie apparirà in seguito un messaggio di allarme lampeggiante. Apparirà uno dei seguenti menù principali:

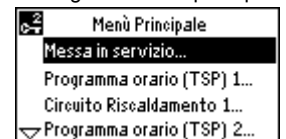
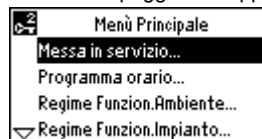

11. Impostate i parametri : Data, ora, orari di commutazione e setpoints. Se necessario, ottimizzare le impostazioni.
12. Salvataggio dei dati. Selezionare il sottomenù "Data salvataggio". Vi apparirà la seguente finestra::

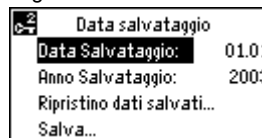

Selezionate "Salva" e confermate premendo la manopola.

Note:

- Il comando "Ripristino dati salvati", attiva le impostazioni sopra descritte.
- Menù "Messa in servizio" e "Data salvataggio" sono attivi solo tramite una password (password = 7)
- Ci sono 3 livelli di accesso: Utente, service e livello con password. Per passare da un livello all'altro, premere simultaneamente la manopola (OK) e il pulsante ESC.

fi Käyttöönotto

Ensimmäinen käynnistys

1. Kiinnitä käyttöpaneeli säätimeen (RMZ790) tai liitä se säätimeen johdolla (RMZ791).
2. Kytke käyttöjännite päälle.
Tämän käyttöönottovaiheen aikana säätö on poiskytketty. Myös kaikki turvatoiminnot ovat pois päältä!
Heti kun säätimen käynnistys on valmis, seuraava aloituskuva ilmestyy näytölle:



3. Valitse kieli **kääntämällä** painettavaa kiertonuppia, ja vahvista valinta **painamalla** tätä nuppia.
Näytölle ilmestyy valikko "Käyttöönotto":



4. Valitse alavalikko "Peruskonfiguraatio".
Valitse laitystyyppi/perustyyppi ja laajennusmoduulien sijainti.
5. Valitse tarvittaessa alavalikko "Lisäkonfiguraatio" tehdäkseen muutoksia konfiguraatioon.
6. Valitse tarvittaessa alavalikko "Asetukset" tehdäkseen muutoksia asetuksiin (oletusarvoihin).
7. Valitse tarvittaessa alavalikko "Tiedonsiirto" tehdäkseen tiedonsiirtoon tarvittavat asetukset (esim. väylä, kellon aktivointi).
8. Valitse alavalikko "Johdotuksen testaus" (suositeltavaa).
Tarkista tulot ja lähdöt. Lähdöt simuloidaan.
Huom! Turvatoiminnot ovat pois päältä.
9. Poistu käyttöönottovalikosta painamalla ESC-painiketta. Näytölle ilmestyy seuraava ilmoitus:

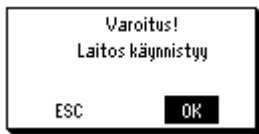

10. Paina painettavaa kiertonuppia hyväksyntää "OK" varten.
Sovellus käynnistetään, kaikki anturit tarkistetaan, olemassa olevat anturit merkitään myöhempiä häiriöilmoituksia varten.
Näytölle ilmestyy jompikumpi seuraavista päävalikoista:

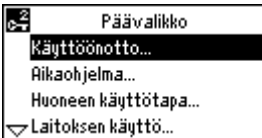

11. Tee käyttäjäasetukset: kellonaika, päivämäärä, kytkentäajat ja asetusarvot.
Optimoi tarvittaessa asetukset omien tarpeidesi mukaan.
12. Tallenna tiedot.
Valitse päävalikosta alavalikko "Tietojen tallennus". Näytölle ilmestyy tietojentallennusvalikko:

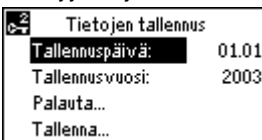

Valitse "Tallenna", ja paina painettavaa kiertonuppia hyväksyäksesi tallennuksen.

Huomautuksia:

- Alavalikolla "Palauta" aktivoidaan yllä mainitun päivämäärän asetukset.
- Alavalikot "Käyttöönotto" ja "Tietojen tallennus" ovat aktiivisia vain salasanasalla (salasana = 7).
- Pääsytasoja on 3: käyttäjä-, huolto- ja salasanasaso.
Tasoa voidaan vaihtaa painamalla samanaikaisesti painettavaa kiertonuppia (OK) ja ESC-painiketta.

es Puesta en marcha

Primer arranque

1. Acoplar la unidad de operador al controlador (tipo RMZ790), o conectarla al controlador (tipo RMZ791).
2. Conectar la alimentación.
Durante esta fase de puesta en servicio, el sistema de control permanece desactivado. ¡Todas las funciones de seguridad están también desactivadas!
Una vez completado el arranque del controlador, aparece la siguiente pantalla:



3. Seleccionar el idioma requerido **girando** el cursor navegador y confirmar **pulsando** „OK“.

Aparece el menú "Puesta en marcha":



4. Seleccionar el submenú "Configuración básica...".
Seleccionar el tipo de instalación/tipo básico y la posición de los módulos de opción.
5. En caso necesario, seleccionar el submenú "Configuración extra...", permitiéndole adaptar la configuración.
6. En caso necesario, seleccionar el submenú "Ajustes..." para adecuar los ajustes (valores por defecto) a sus necesidades individuales.
7. Si se precisa, seleccionar el submenú "Comunicación..." para establecer la comunicación (ej.: bus, activación del reloj).
8. Seleccionar el submenú "Test de cableado..." (recomendado!).
Verificar las entradas y las salidas. Se simularán las salidas.
¡Precaución! Las funciones de seguridad están desactivadas.
9. Salir del menú "Puesta en marcha" pulsando el botón ESC.
Aparece la siguiente pantalla:



10. Pulsar el cursor navegador para aceptar con OK.
Arrancará la aplicación, se verificarán todas las sondas, y las sondas utilizadas se sobreiluminarán para mensajes de error que puedan requerirse posteriormente. Aparecerá uno de los menús principales siguientes:

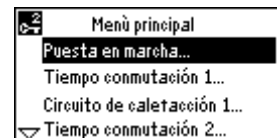
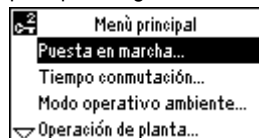

11. Realizar los ajustes de operador: Fecha, hora, tiempos de conmutación y consignas.
En caso necesario, adecuar los ajustes a sus necesidades personales.
12. Salvaguarda de datos.
Desde el menú principal, seleccionar el submenú "Almacenamiento de datos". Aparecerá el menú para el almacenamiento de datos:

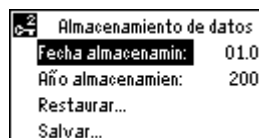

Seleccionar "Salvar" y pulsar el cursor navegador.

Notas:

- En "Restaurar", se activarán los ajustes de la fecha anterior
- Los menús "Puesta en marcha" y "Almacenamiento de datos" sólo están activos en el nivel de acceso clave (clave = 7)
- Hay 3 niveles de acceso: Usuario, servicio y clave.
Para cambiar de un nivel a otro, pulsar simultáneamente el cursor navegador (OK) y el botón ESC

no Igangkjøring

Første oppstart

1. Tilkoble operatør panelet til regulatoren (type RMZ790), eller tilkoble til regulator (type RMZ791).
2. Slå på forsyningsspenningen.

Under denne igangkjøringssfasen vil regulatoren forbli deaktivert.

Alle sikkerhetsfunksjoner er også deaktivert!

Når regulatoroppstart er ferdig, vill følgende vises i displayet:



3. Velg ønsket språk ved å vri på „velg-og-trykk“ knappen, konfirmer ved å trykke på knappen.

"Igangkjøring" meny'en vil så komme frem i displayet:



4. Velg undermenu "Basis konfigurering...". Velg anleggstype/basis type og posisjonen for opsjons modulene.
5. Hvis nødvendig, velg undermeny "Ekstra konfigurering...", som gjør at du kan fin tilpasse konfigurasjonen.
6. Hvis nødvendig, velg undermeny "Instillinger..." dersom du ønsker å korrigere fabrikkinnstillingene.
7. Hvis nødvendig, velg undermeny "Kommunikasjon..." for å aktivere kommunikasjonen (f.eks. bus, aktivering av ur).
8. Velg undermeny "Installasjonstest..." (anbefalt!). Sjekk innganger og utganger. Utgangene vil bli simulert. **Advarsel!** Sikkerhetsfunksjoner er deaktivert!
9. Avlutte "Igangkjøring" menyen ved trykke ESC knappen. Følgende vil vises i displayet:



10. Trykk på „velg-og-trykk“ knappen for OK. Den valgte applikasjonen startes, alle givere vill bli sjekket og givere som er benyttet vil bli markert for senere feilmeldinger. En av følgende hovedmenyer vil vises:



11. Sett inn driftsverdiene: Dato, klokkeslett, koblingstider og set.punktverdier. Hvis ønsket, sett verdiene til dine personlige ønsker.
12. Lagre innstillingene. Fra hovedmenyen, velg undermeny "Data lager". Meny for lagring av data vil vises:



Velg "Lagre" og trykk på „velg-og-trykk“ knappen.

da Idriftsættelse

Første opstart

1. Befjeningseenheten sættes på regulatoren (RMZ790) eller tilsluttes regulatoren (RMZ791)

2. Tilslut spænding.

Under denne idriftsættelsesfase er reguleringen fortsat frakoblet.

Alle sikkerhedsfunktioner er ligeledes frakoblet!

Når opstarten af regulatoren er afsluttet, kommer følgende startbillede frem:



3. Velg sprog ved at dreje drejetrykknappen, og bekræft ved at trykke på den.

Menyen "Idriftsættelse" kommer frem:



4. Vælg undermenuen "Basiskonfiguration". Vælg anlægstype/basistype og position for optionsmodulene.
5. Vælg evt. undermenuen "Ekstrakonfiguration..." for at tilpasse konfigurationen.
6. Vælg evt. undermenuen "Indstillinger" for at tilpasse indstillingerne (standardværdierne) til individuelle behov.
7. Vælg evt. undermenuen "Kommunikation" for opsætning af kommunikationen (fx bus og aktivering af ur).
8. Vælg undermenuen "Tilslutningstest" (anbefales!). Check ind- og udgange. Udgangene simuleres. **OBS!** Sikkerhedsfunktionerne er deaktiveret.
9. Afslut menuen "Idriftsættelse" ved at trykke på ESC-tasten, hvorefter følgende billede kommer frem:



10. Tryk på drejetrykknappen for OK. Applikationen startes, alle følere kontrolleres, og anvendte følere markeres for senere fejlmeldinger. En af følgende hovedmenyer kommer frem:



11. Foretag brugerindstillingerne: Tid, dato, koblingstider og setpunkter. Om nødvendigt optimeres indstillingerne.
12. Gem data. I hovedmenyen vælges undermenuen "Datasikring", hvorefter datalagringsmenuen kommer frem:



Vælg undermenuen "Gem...", og tryk på drejetrykknappen (OK).

Bemærkninger:

- I undermenuen "Gendan" aktiveres indstillingerne for ovenstående dato.
- Undermenuerne "Idriftsættelse" og "Datasikring" er kun aktive på adgangskodeniveauet (adgangskode = 7).
- Der findes 3 adgangsniveauer: Bruger-, service- og adgangskodeniveau. Ved at trykke samtidig på drejetrykknappen (OK) og ESC-tasten kan der skiftes niveau.

Anm.:

- Ved "Gjenoprette" aktiveres innstillingene fra den viste dato.
- Meny "Igangkjøring" og "Data lager" er kun aktive ved passordnivå (passord = 7)
- Det er 3 adgangsnivåer: Bruker, service og passord nivå. For å skifte fra et nivå til et annet, trykk samtidig på „velg-og-trykk“ knappen og ESC knappen

pl Uruchomienie

Pierwsze załączenie

1. Zamocuj panel operatora na regulatorze (typ RMZ790), lub podłącz go do regulatora (typ RMZ791).

2. Włącz zasilanie.

Podczas tej fazy uruchomienia, system regulacyjny pozostaje wyłączony.

Wszystkie funkcje bezpieczeństwa są również nieaktywne!

Po zakończeniu fazy załączenia, na monitorze pojawi się następujący komunikat:



3. Wybierz wymagany język **obracaając** pokrętkę nastawcze i zaakceptuj **wciskając** je. Na wyświetlaczu pojawi się menu "Uruchomienie":

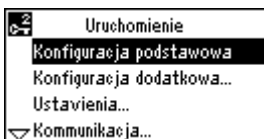

4. Wybierz opcję "Konfiguracja podstawowa". Wybierz typ instalacji / typ podstawowy i pozycję modułów dodatkowych.
5. W razie potrzeby wybierz opcję "Konfiguracja dodatkowa" umożliwiającą adaptację konfiguracji.
6. W razie potrzeby wybierz opcję "Ustawienia" w celu dostosowania nastaw do wymagań instalacji.
7. W razie potrzeby wybierz opcję "Komunikacja" w celu ustawienia parametrów komunikacji (np. magistrala, aktywacja zegara).
8. Wybierz opcję "Test okablowania" (zalecane!). Sprawdź wejścia i wyjścia. Sygnały wyjściowe będą symulowane. **Uwaga!** Funkcje bezpieczeństwa są nieaktywne.
9. Opuść menu "Uruchomienie" wciskając przycisk ESC. Na monitorze pojawi się następujący komunikat:



10. Wciśnij pokrętkę nastawcze. Działanie regulatora zostanie rozpoczęte, wszystkie czujniki zostaną sprawdzone, a czujniki wykorzystane zostaną zaznaczone w celu późniejszej sygnalizacji błędów. Jedno z następujących głównych menu pojawi się na wyświetlaczu:

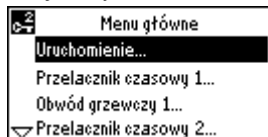
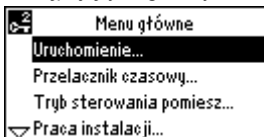

11. Przeprowadź parametryzację regulatora; ustal datę, czas, programy czasowe i nastawy regulacyjne.

12. Zapisanie danych.

Wybierz opcję "Zapisanie danych". Na monitorze pojawi się menu zapisu danych:

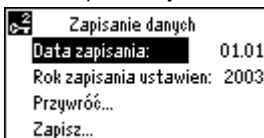

Wybierz "Zapisz" i wciśnij pokrętkę nastawcze.

Uwagi:

- W opcji "Przywróć", nastawy z dnia podanego wyżej zostaną aktywowane
- Menu "Uruchomienie" i "Zapisanie danych" są aktywne tylko na poziomie dostępu zabezpieczonym hasłem (hasło = 7)
- Występują 3 poziomy dostępu: użytkownika, serwisowy oraz zabezpieczony hasłem. Aby przestawić poziom dostępu należy wcisnąć równocześnie pokrętkę nastawcze i przycisk ESC.

cs Uvádění do provozu

První spuštění

1. Zaklapněte ovládací jednotku (RMZ790) nebo připojte k regulátoru jednotku (RMZ791)

2. Zapněte napájení.

V průběhu uvádění do provozu zůstává regulační systém neaktivní.

Všechny bezpečnostní funkce zůstávají také neaktivní!

Pokud je regulátor připojen k napájení je na displeji následující zobrazení:



3. Vyberte požadovaný jazyk **otáčením** knoflíku pro výběr a potvrzení a **stiskem** podvrďte výběr. Objeví se menu "Uvádění do provozu":

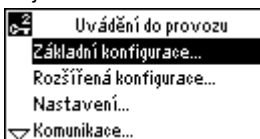

4. Vyberte podmenu "Základní konfigurace". Vyberte typ zapojení / Základní typ a umístění rozšiřujících modulů.
5. Pokud požadujete, vyberte podmenu "Rozšířená konfigurace...", které umožňuje upravit konfiguraci.
6. Pokud požadujete, vyberte podmenu "Nastavení", kde můžete přestavit parametry (nastavení z výroby) dle vašich požadavků.
7. Pokud požadujete, vyberte podmenu "Komunikace", pro nastavení komunikace (např. Bus, aktivace hodin)
8. Vyberte podmenu "Test propojení" (doporučujeme!). Zkontrolujte vstupy a výstupy. Výstupy je možné nasimulovat. **Upozornění!** Bezpečnostní funkce nejsou aktivní.
9. Opusťte menu "Uvádění do provozu" stiskem tlačítka (ESC). Na displeji bude následující zobrazení:

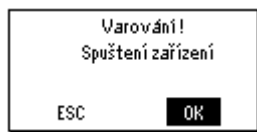

10. Stiskem knoflíku pro výběr a potvrzení zvolte OK. Aplikace bude spuštěna, všechny čidla budou zkontrolována, připojená čidla budou zvýrazněna pro poruchová hlášení, které možná budou požadovány později. Na displeji bude jedno z následujících zobrazení:

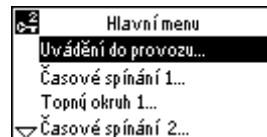
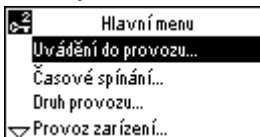

11. Proveďte provozní nastavení: Čas, Datum, časový program a žádané hodnoty tak, aby odpovídaly Vaším požadavkům.

12. Uložení dat.

Vyberte podmenu "Uložení dat". Menu pro uložení dat bude zobrazeno:

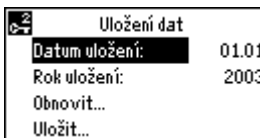

Zvolte "Uložit" a stiskněte tlačítko pro výběr a potvrzení.

Poznámky:

- Po "Obnovit" budou provedena nastavení aktivní
- Menu "Uvádění do provozu" a "Uložení dat" jsou dostupná pouze v úrovni chráněné heslem (Heslo = 7)
- Regulator má tři přístupové úrovně: Uživatelskou, servisní a konfigurační úroveň chráněnou heslem. Pro přechod z jedné úrovně do druhé je nutné současně stisknout knoflík pro výběr a potvrzení a tlačítko (ESC)

sk Uvedenie do prevádzky

Pri prvom spustení

1. Obsluhovací prístroj nasadiť na regulátor (RMZ790) alebo spojiť s regulátorom (RMZ791)
2. Priviesť pod napätie.

Počas tohto uvedenia do prevádzky ostáva regulácia vypnutá.

Taktiež sú vypnuté všetky bezpečnostné funkcie!

Akonáhle sa regulátor rozbehne, zjaví sa nasledovný počiatočné zobrazenie:



3. Zvoľte jazyk **otočením** otočného tlačidla a potvrdte ho **stlačením** tlačidla.

Zjaví sa prehľad menu "Uvedenie do prevádzky":

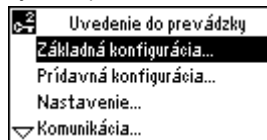

4. Zvoľte menu "Základná konfigurácia".
Zvoľte typ zariadenia/základný typ a polohu rozšírených modulov
5. Zvoľte v danom prípade z vedľajšieho menu položku "Prídavná konfigurácia", aby ste mohli previesť prispôsobenie zostavy.
6. Zvoľte v danom prípade z vedľajšieho menu položku "Nastavenie", aby ste mohli previesť prispôsobenie nastavenia (default hodnoty)
7. Zvoľte v danom prípade z vedľajšieho menu položku "Komunikácia", aby sa mohla previesť komunikácia do prevádzky (napr. aktivovať Bus, hodiny)
8. Zvoľte z vedľajšieho menu položku "Test prekáblovania" (doporučuje sa!).
Preskúšajte vstupy a výstupy. Výstupy sa simulujú.
Pozor! Bezpečnostné funkcie sú vypnuté
9. Opustite menu "Uvedenie do prevádzky" stlačením spätného tlačidla (ESC). Zobrazí sa nasledovná poznámka:



10. Stlačte otočné tlačidlo pre OK.
Aplikácia sa štartuje, všetky snímače sa preskúšajú, existujúce snímače sa pre neskoršie hlásenie označia. Zjaví sa nasledovné hlavné menu:

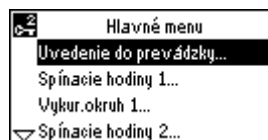
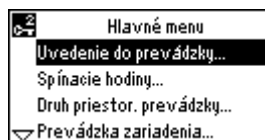

11. Prevedte nastavenie prevádzkovateľa: čas, dátum, časy spínania a žiadané hodnoty.
Ak je to potrebné, prevedte optimalizáciu nastavenia
12. Zariadenie údajov.
Vedľajšie menu "Bezpečnosť údajov".
Zobrazí sa menu bezpečnosť údajov:

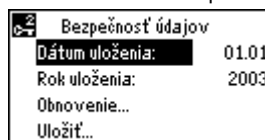

zvoľte vedľajšie menu "Uložiť" a stlačte otočné tlačidlo (OK)

Poznámky:

- Vo vedľajšom menu "Obnovenie" sa aktivujú nastavenia horeuvedeného dátumu
- Vedľajšie menu "Uvedenie do prevádzky" a "Bezpečnosť údajov" sú aktívne len v úrovni hesla (heslo=7)
- Sú 3 prístupové úrovne: užívateľská, servisná a heslová. Súčasným stlačením otočného tlačidla (OK) a spätného tlačidla (ECS) je možná zmena úrovne

hu Üzembe helyezés

Első bekapcsolás

1. Helyezze a kezelőpanelt a szabályozóra (RMZ790 típus), vagy csatlakoztassa a szabályozóhoz (RMZ791 típus).

2. Kapcsolja be a készüléket.

Az üzembe helyezés ezen szakasza alatt a szabályozási funkciók nem aktívak.

A biztonsági funkciók szintén nem aktívak!

A szabályozó bekapcsolása után a következő információ jelenik meg a kijelzőn:



3. Válassza ki a nyelvet a menügomb **fordításával**, majd nyugtázza a kiválasztást a gomb **megnyomásával**.

Az 'Üzembehelyezés' menü jelenik meg:

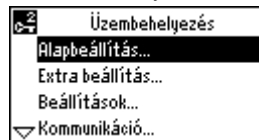

4. Válassza ki a nyelvet a menügomb **fordításával**.
Válassza ki a rendszer típusát/alaptípusát és az opciós modulok helyét.
5. Ha szükséges válassza ki az 'Extra beállítás' almenüt, mely segítségével pontosíthatja a beállításokat.
6. Ha szükséges válassza ki a 'Beállítások' almenüt, ahol a gyári beállításokat a saját igényeinek megfelelően módosíthatja.
7. Ha szükséges válassza ki a 'Kommunikáció' almenüt ahol a kommunikációs beállításokat módosíthatja (pl.: busz, óra, stb.).
8. Válassza ki az 'Bekötési teszt' almenüt (ajánlott!).
Ellenőrizze a bemeneteket és kimeneteket. A kimenetek működése szimulálva van.
9. Az 'Üzembehelyezés' menüből az ESC gomb megnyomásával léphet ki. A következő üzenet jelenik meg:



10. Nyomja meg a menügombot a nyugtázáshoz.
A rendszer elindul, minden érzékelő tesztelésre kerül és a csatlakoztatott érzékelők kijelölésre kerülnek az esetleges későbbi hibajelzések miatt. A következő két főmenü egyike jelenik meg:

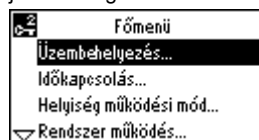

11. Végezze el a következő beállításokat: dátum, pontos idő, kapcsolási idők és alapjelek.
Ha szükséges, változtassa meg a gyári értékeket a saját igényeinek megfelelően.
12. Az adatok mentése.
Válassza ki az 'Adattárolás' almenüt.
A következő jelenik meg:

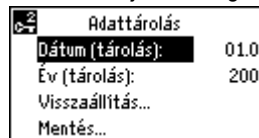

Válassza ki a 'Mentés'-t és nyomja meg a menügombot.

Megjegyzések:

- A 'Visszaállítás' kiválasztásával a fenti dátumhoz tartozó értékeket aktiválja a készülék
- Az 'Üzembehelyezés' és az 'Adattárolás' menük csak a jelszóval védett szinten aktívak (jelszó = 7)
- Összesen 3 szint áll rendelkezésre: felhasználói, üzembe helyezői és szerviz (jelszóval védett).
A szintek közötti váltáshoz nyomja meg egyszerre a menü (OK) és az ESC gombokat.

Πρώτη εκκίνηση

1. Προσαρτίστε το χειριστήριο στον ελεγκτή (τύπος RMZ790), ή συνδέστε το με τον ελεγκτή (τύπος RMZ791).

2. Ανοίξτε την παροχή ισχύος.

Σε αυτή τη φάση της ρύθμισης σε λειτουργία, το σύστημα ελέγχου παραμένει απενεργοποιημένο!

Όταν ολοκληρωθεί η εκκίνηση του ελεγκτή, εμφανίζεται η εξής οθόνη:



3. Επιλέξτε τη γλώσσα που θέλετε **στρέφοντας** το κομβίο "OK" και επιβεβαιώστε την επιλογή **πιέζοντας** το ίδιο πλήκτρο. Εμφανίζεται το μενού ρύθμισης σε λειτουργία "Commissioning":

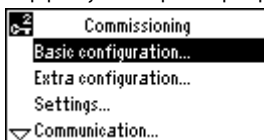

4. Επιλέξτε το υπομενού βασικής διαμόρφωσης "Basic configuration". Διαλέξτε τον τύπο της εγκατάστασης / βασικό τύπο και θέσεις των προαιρετικών μονάδων.
5. Εάν χρειάζεται, επιλέξτε το υπομενού ειδικής διαμόρφωσης "Extra configuration", που σας επιτρέπει να προσαρμόσετε τη διαμόρφωση στις ανάγκες σας.
6. Επίσης, αν απαιτείται, επιλέξτε το υπομενού ρυθμίσεων "Settings" για να συνδυάσετε τις ρυθμίσεις (εργοστασιακές τιμές) με τις προσωπικές σας ανάγκες.
7. Εάν απαιτείται, επιλέξτε το υπομενού επικοινωνίας "Communication" για να ρυθμίσετε τα σχετικά με το σύστημα επικοινωνίας (π.χ. bus, ενεργοποίηση ρολογιού).
8. Επιλέξτε το υπομενού ελέγχου της συρμάτωσης "Wiring test" (συστήνεται!). Ελέγξτε τις εισόδους και εξόδους. Για τις εξόδους γίνεται προσομοίωση.
Προσοχή! Οι λειτουργίες ασφαλείας είναι απενεργοποιημένες.
9. Εγκαταλείψτε το μενού ρύθμισης σε λειτουργία "Commissioning" πιέζοντας το πλήκτρο ESC. Εμφανίζεται η εξής οθόνη:



10. Πιέστε το κομβίο OK για επιβεβαίωση. Η εφαρμογή ξεκινά, ελέγχονται όλα τα αισθητήρια και τα χρησιμοποιούμενα αισθητήρια επιλέγονται για τυχόν μηνύματα σφάλματος που μπορεί να χρειαστούν αργότερα. Θα εμφανιστεί στην οθόνη ένα από τα επόμενα μενού:



11. Προχωρήστε στις ρυθμίσεις του χειριστηρίου: ημερομηνία, ώρα, χρόνοι μεταγωγής και επιθυμητές τιμές. Εάν θέλετε, προσαρμόστε τις ρυθμίσεις στις προσωπικές σας ανάγκες.
12. Αποθήκευση δεδομένων. Επιλέξτε το υπομενού αποθήκευσης δεδομένων "Data storage". Εμφανίζονται οι εντολές αποθήκευσης:



Επιλέξτε αποθήκευση "Save" και πιέστε το κομβίο OK.

Σημειώσεις:

- Με την επιλογή επαναφοράς "Restore" απενεργοποιούνται οι ρυθμίσεις της παραπάνω ημερομηνίας
- Τα μενού "Commissioning" και "Data storage" ενεργοποιούνται μόνο με κωδικό ασφαλείας (password = 7)
- Διατίθενται 3 επίπεδα πρόσβασης: χρήστη "User", συντηρητή "service" και μηχανικού "password".
Για να μεταβείτε από το ένα επίπεδο στο άλλο, πιέστε ταυτόχρονα το κομβίο (OK) και το πλήκτρο ESC.

de Anlagentyp
en Plant type
fr Type d'installation
sv Anläggningstyp

nl Installatietype
it Scelta tipo di Impianto
fi Laitostyyppi
es Tipo de instalación

no Anleggstype
da Anlægstype
pl Type instalacji
cs Typ zapojeni

sk Typ zariadenia
hu Rendzer típusát
el Τύπος εγκατάστασης
pt

**N.x = RMU710
 RMU720
 RMU730**

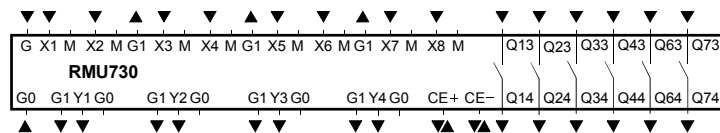
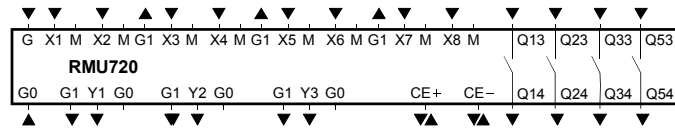
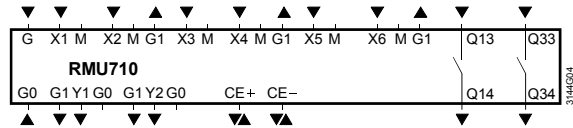

A6.x = RMZ786

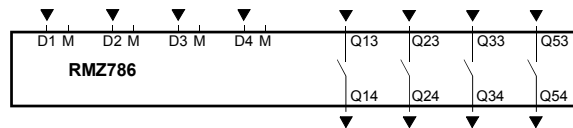

A7.x = RMZ787

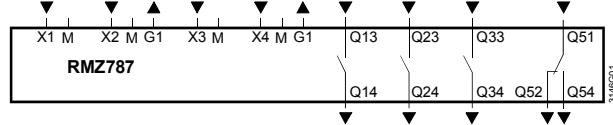

A8.x = RMZ788

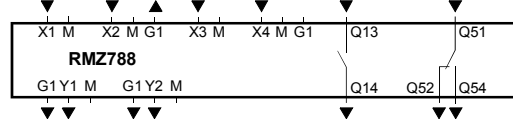

RMU710

A01 (ADA001 MU1 HQ)

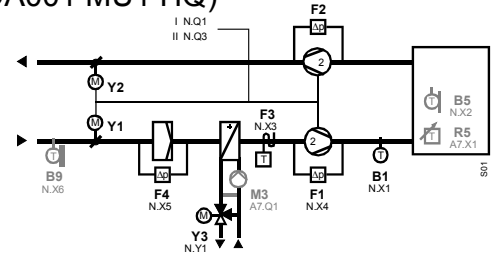

A02 (ADB001 MU1 HQ)

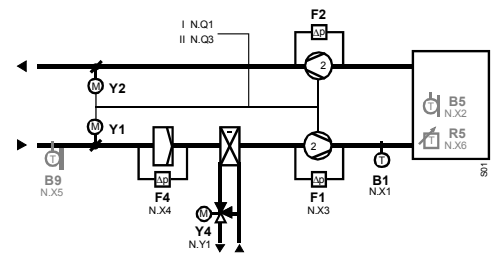

A03 (ADC001 MU1 HQ)

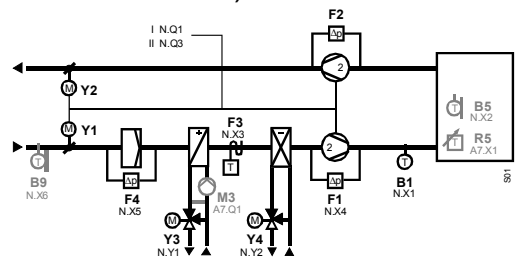

A04 (AEA001 MU1 HQ)

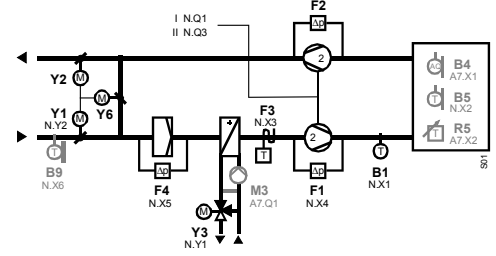

A05 (ADAE01 MU1 HQ)

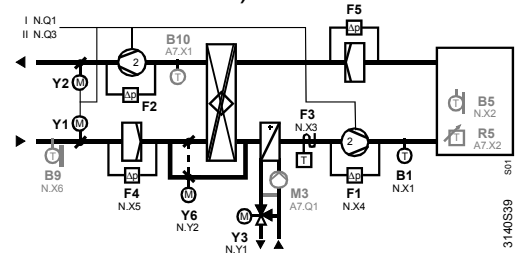

RMU720

A01 (AEC001 MU2 HQ)

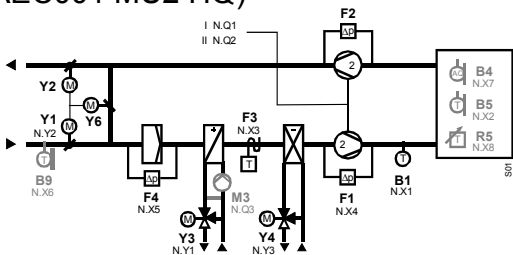

A02 (ADCE01 MU2 HQ)

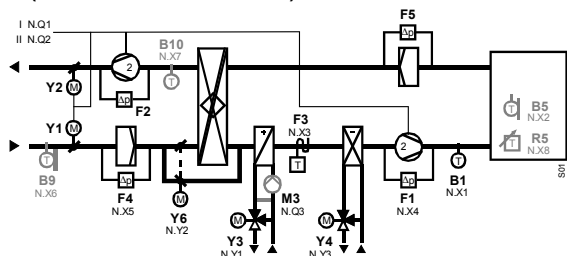

A03 (ADFB01 MU2 HQ)

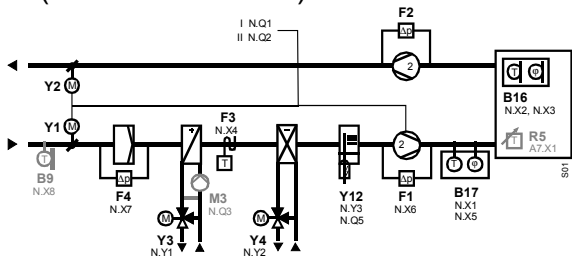

A04 (AEDB01 MU2 HQ)

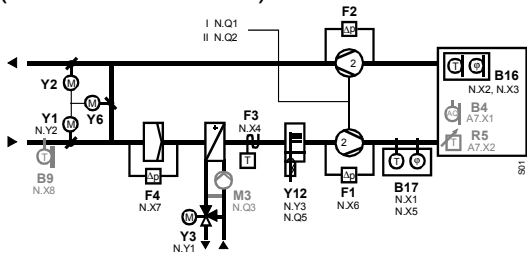

A05 (ADDP001 MU2 HQ)

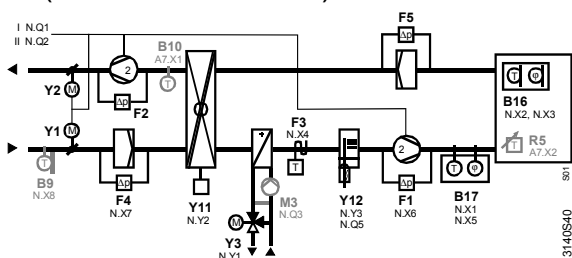

3140S40

RMU730

A01 (AEFB001 MU3 HQ)

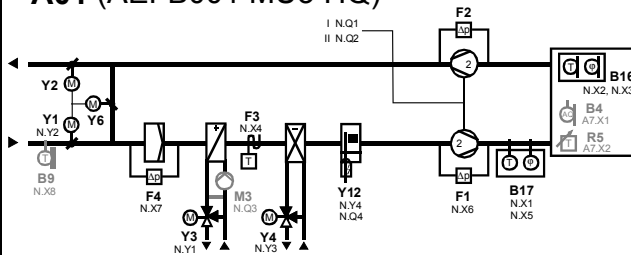

A02 (ADFP01 MU3 HQ)

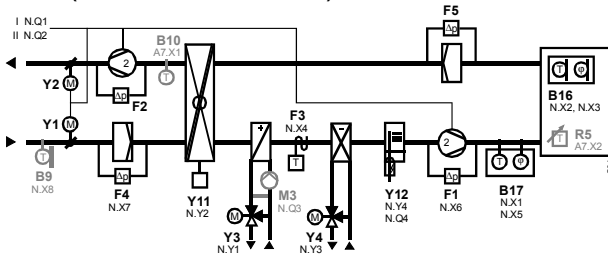

A03 (ADZA01 MU3 HQ)

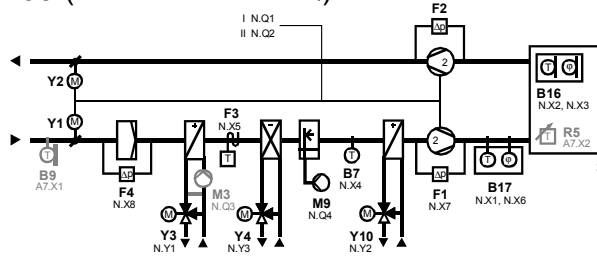

A04 (AEZH01 MU3 HQ)

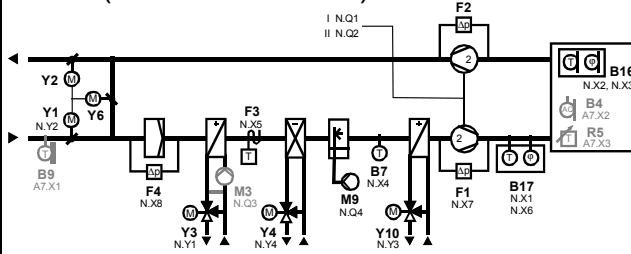

A05 (AEZH02 MU3 HQ)

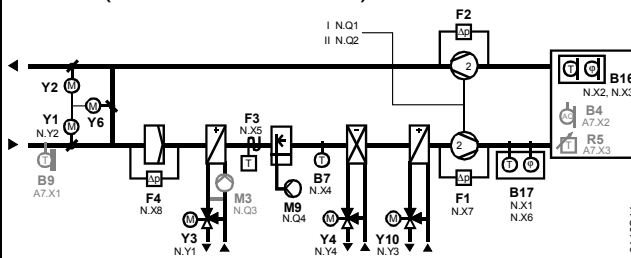

3140S41